

Drink Mixer

Operation Manual

Page 2

Batteur de boisson

Manuel d'utilisation

Page 9

Batidora de Bebidas

Manual de uso

Página 17

**READ BEFORE USE.
LIRE AVANT D'UTILISER.
LEA ANTES DE USAR.**

Le invitamos a leer cuidadosamente este instructivo antes de usar su aparato.

Mixer Safety

IMPORTANT SAFETY INSTRUCTIONS

Your safety and the safety of others is very important.

We have provided many important safety messages in this manual and on your appliance. Always read and obey all safety messages.

WARNING – When using electrical appliances, basic safety precautions should always be followed to reduce the risk of fire, electric shock, and/or injury to persons, including the following:

- Read all instructions before using Mixer.
- This appliance is not intended for use by persons (including children) with reduced physical, sensory, or mental capabilities, or lack of experience and knowledge, unless they are closely supervised and instructed concerning use of the appliance by a person responsible for their safety.
- Close supervision is necessary when any appliance is used by or near children. Children should be supervised to ensure that they do not play with the appliance.
- Plug into a grounded 3 prong outlet.
- Do not remove ground prong.
- Do not use an adapter.
- Do not use an extension cord.
- Disconnect power before cleaning or servicing, and before installing or removing agitator.
- Do not spray or submerge mixer.
- Always use metal container when mixing.
- Do not put spoon or other utensils in metal container when mixing.
- Do not allow agitator to hit container sides when mixing.
- Inspect mixer and agitator daily.
- Replace agitators every 90 days.
- Do not operate any appliance with a damaged cord or plug, or after the appliance malfunctions or is damaged in any manner.

– SAVE THESE INSTRUCTIONS –

Technical Services

For assistance or replacement parts, call our
Technical Services number:
866-285-1087 or + 910-693-4277

8:00 a.m. – 5:00 p.m. EST Monday – Friday
www.commercial.hamiltonbeach.com

⚠ WARNING



Cut and Choking Hazards

Do not use the Butterfly Agitator, part number 913595000, with this model. The agitator may unexpectedly break during use. Using this part with this product voids any warranty.

Parts and Features

The parts and features of your mixer are shown on this page. Become familiar with all parts and features before using the mixer.

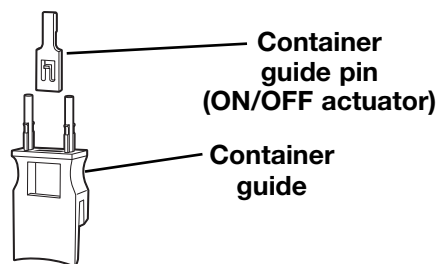
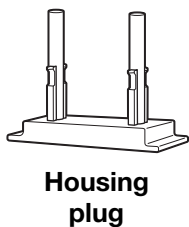
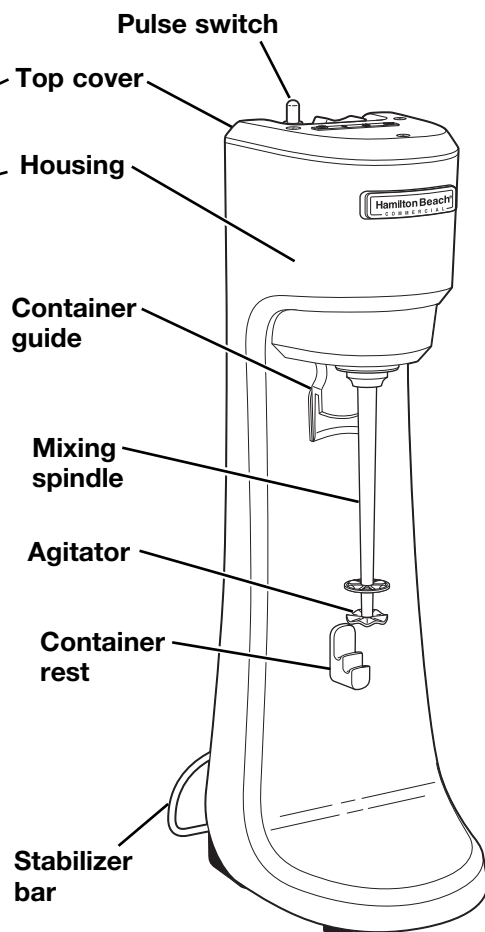
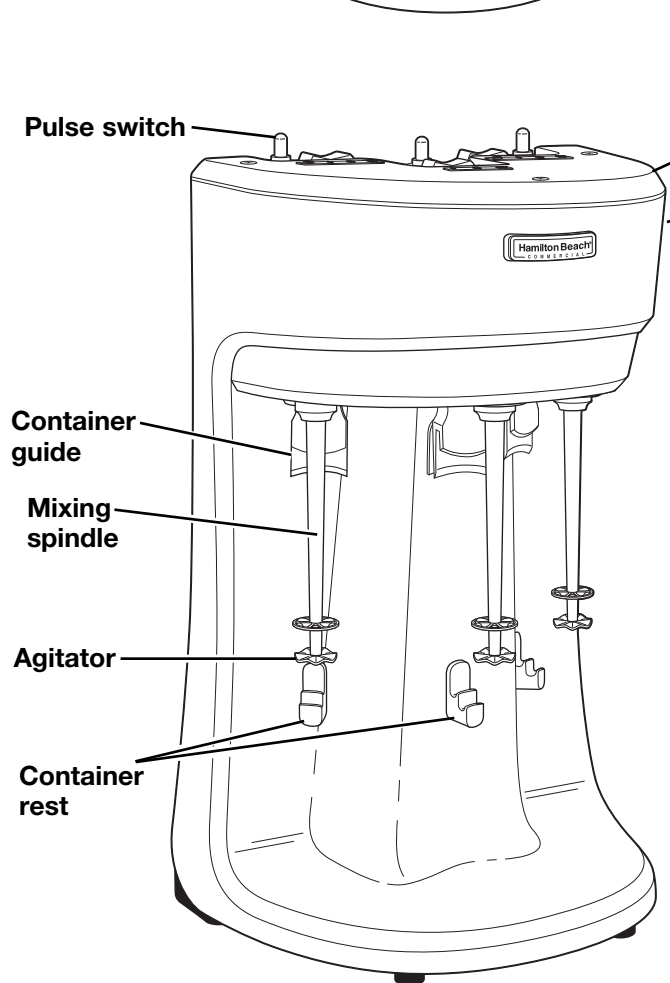
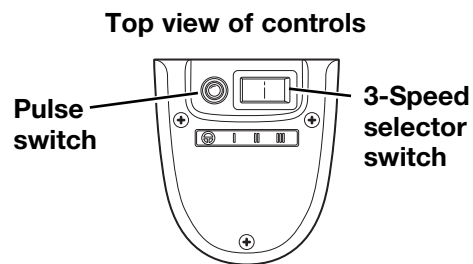
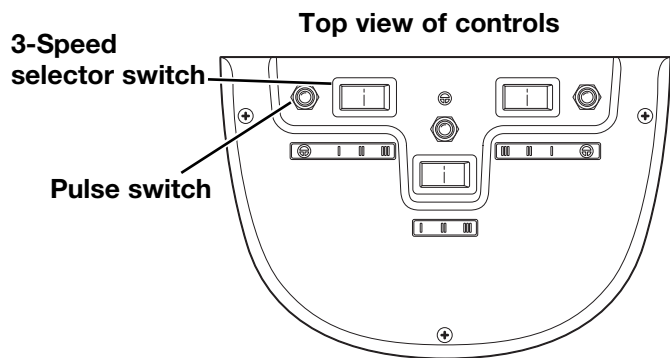

Operating the Mixer

Mixing a Drink

⚠ WARNING



Cut Hazard

Always use metal container when mixing.
Do not put spoon or other utensils in metal container when mixing.
Failure to follow these instructions can result in cuts.

Mixing a Drink

You must read the “Mixer Safety” section before using the mixer.

For best mixing results, use the Hamilton Beach Universal Container (#110E). Do not use a paper cup. The container fits the container guide which starts the motor.

1. Plug mixer into a grounded outlet.
2. Place the ingredients into the container. The basic milkshake recipe is:
 - 3 No. 24 scoops of ice cream
 - 4 ounces of very cold milk
 - 1½ ounces of syrup
3. Select the desired speed using the 3-speed selector switch.

4. Position the container into the container guide and move the cup upward to **automatically** turn the motor on. Set the container down onto the cup rest.

NOTE: You may also turn the motor ON and OFF using the pulse switch.

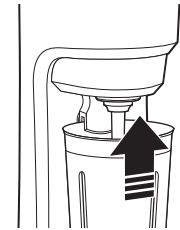

5. When the drink is completely mixed, lift the container up off the cup rest and pull down from the container guide. The motor will turn off.

NOTE: Inspect agitator(s) daily. Replace agitator(s) every 90 days.

Using the Container Rest

Two-Position Container Rest

The top container rest position is used when mixing with a standard container. In the top position, a standard container will fit into the container guide to lift the container guide pin against the actuator switch, allowing the motor to run. To turn off the motor, rest a standard container on the lower, or standby, container rest position.

The lower container rest position may also be used when mixing with larger containers, or for storing standard containers when the mixer is not in use.

NOTE: When container is not positioned as described above, you may also turn the motor on using the pulse switch.

Replacing the Agitator

Your mixer was shipped with a solid agitator installed on each spindle.

NOTE: Agitators wear with use. Inspect agitators daily and replace every 90 days.

⚠ WARNING



Cut Hazard

Disconnect power before installing or removing agitator.

Failure to do so can result in serious injury or cuts.

To replace the Agitator:

1. Unplug Mixer.
2. To remove the agitator, loosen the screw by turning it counterclockwise with a straight blade screwdriver.
3. To install the new agitator, turn the screw portion of the agitator clockwise into the spindle and hand tighten. **To prevent damage to the agitator, do not use pliers to grip agitator blades while tightening or loosening.**
4. Plug Mixer into a grounded outlet.

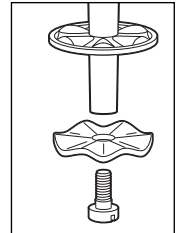

Removing/Installing the Container Guide, Container Guide Pin, & Housing Plug

The container guide and container guide pin are removable for easy cleaning.

⚠ WARNING



Cut Hazard

Disconnect power before installing or removing any parts.

Failure to do so can result in serious injury or cuts.

To remove the container guide & container guide pin:

1. Unplug mixer.
2. Hold the container guide by the indents on each side and pull it straight down.
3. To remove the plastic container guide pin, press the retainer clip and slide it out of the container guide.
4. Reverse steps 1-3 to reinstall the container guide and container guide pin, being sure to note the proper orientation.

NOTE: You may also operate the Mixer without the container guide and container guide pin. Snap the included housing plug into the container guide holes after removing the container guide. Use the toggle switch to operate the mixer when using the mixer without the container guide/container guide pin.

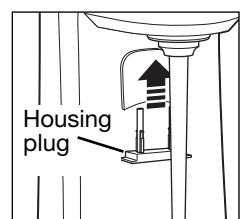
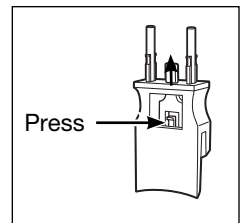
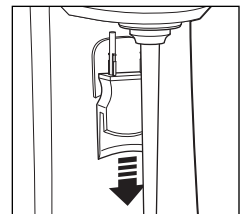

Care and Cleaning of the Mixer

Cleaning and Sanitizing the Container, Spindle, and Agitator

Cleaning

1. Place a drop of detergent and 1 cup of water into the mixing container.
2. Position the container into the container guide and mix on low speed (I) for 5 seconds. Empty the container.
3. Place 1 cup of clean water into the container and repeat mix for 5 seconds to rinse.

NOTE: Inspect agitators daily. Replace agitators every 90 days.

Sanitizing

For best results, use the Hamilton Beach Universal Container (#110E).

1. Fill the container with sanitizing solution (1 tablespoon of household bleach per 1 gallon of water at 50-70°F) to 3/4 full. Position the container properly on Mixer and run on low speed (I) for 1 minute.
2. Remove container. Empty sanitizing solution and rinse container.
3. To dry, run the mixer on low speed (I) for 30 seconds with empty container in place. **DO NOT RINSE** after sanitizing is completed.

NOTE: If preferred, the container guide, container, and agitator may be cleaned in a dishwasher.

Cleaning the Container Guide, Container Rest, and Housing

⚠ WARNING



Electrical Shock Hazard
Disconnect power before cleaning.
Failure to do so can result in death or electrical shock.

Cleaning the Container Guide, Container Rest, and Housing

1. Unplug mixer.
 2. Remove the container guide (see page 5).
 3. Wash the container guide with hot, soapy water; then rinse.
 4. Clean the housing, front panel, and container rest with a damp, soapy cloth.
 5. Wipe dry with a clean, soft cloth.
 6. Reinstall the container guide.
- NOTE:** Do not spray or submerge the mixer. Any resulting water damage will not be covered by the warranty.
7. Plug mixer into a grounded outlet.

Motor Replacement

Single Spindle Drink Mixer shown for illustration purposes.
Please follow the same procedure for Triple Spindle Drink Mixer.

⚠️ WARNING



Electrical Shock Hazard
Disconnect power before servicing.
Replace all parts before operating.
Failure to do so can result in death or electrical shock.

Technical Services

For assistance or replacement parts, call
our Technical Services number:
866-285-1087 or + 910-693-4277

8:00 a.m. – 5:00 p.m. EST Monday – Friday
www.commercial.hamiltonbeach.com

To replace the motor, follow the steps below, or call an authorized service center.

1. Unplug mixer.
2. Loosen the three screws in the top cover (the screws will remain in the cover). Lift off the top cover and rest against the rear panel of the mixer.
3. Squeeze the tabs on the sides of the connector plug and pull the two plug halves apart.

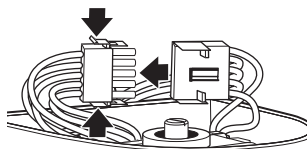
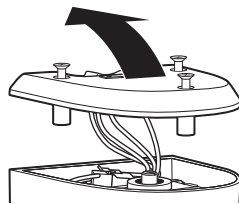

4. Lift the motor/agitator assembly straight up and out of the housing. Discard the motor assembly in an environmentally acceptable manner that complies with Federal, State and local waste management regulations.

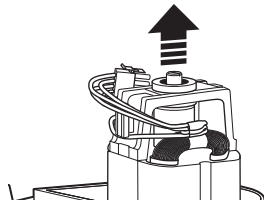

5. Carefully lower the new motor/agitator assembly into the housing, guiding the spindle through the hole in the housing. Align the rounded indent on the front of the rubber support with the front screw boss in the housing.

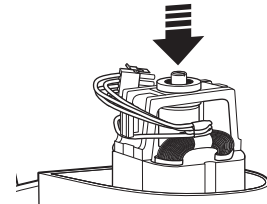

6. Plug the two halves of the plug connector together, ensuring that all lead wire colors match, and tuck the connector into the back of the housing. Make sure that the side clips on the plug halves engage. **NOTE:** The plug will only connect together in one way.

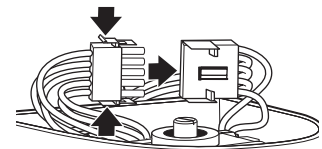

7. Make sure that all wires are out of the way and that they cannot come in contact with the motor. Then lower the cover into place, making sure that the upper tab and seal of the back panel are in place below the lip of the cover. Secure the cover with the screws.
8. Plug mixer into a grounded outlet.

Troubleshooting Guide

PROBLEM	SOLUTION
Ingredients are not being mixed properly	<ul style="list-style-type: none">• Try selecting a different speed.• Agitator is bent or worn (This can be prevented by not holding container in your hand or allowing agitator to hit sides of container). Replace agitators every 90 days. To order replacement agitators, call our Technical Services Department at 1-866-285-1087 or 910-693-4277.
Motor does not turn on when container is set on container rest	<ul style="list-style-type: none">• Container is not tall enough to activate motor switch. We recommend the Hamilton Beach Universal Container (#110E).• The unit features a thermal overload protection circuit. Turn unit OFF. Wait 30 minutes. Follow instructions in the section "Mixing a Drink". If the unit does not turn on, call Technical Service.
Excessive product splash-out (some splash-out is common)	<ul style="list-style-type: none">• Is container too full?• Is speed setting too high for ingredients?• Is agitator fastened tightly to the spindle?• Is agitator bent or worn? Replace agitators every 90 days.

Sécurité de batteur

INSTRUCTIONS IMPORTANTES DE SÉCURITÉ

Votre sécurité et la sécurité des autres sont très importantes.

Nous avons placé dans ce manuel et sur l'appareil plusieurs messages importants relatifs à la sécurité. Toujours lire et suivre ces instructions de sécurité.

AVERTISSEMENT – Pour utiliser un appareil électroménager, vous devez toujours prendre des mesures élémentaires de sécurité pour réduire le risque d'incendie, d'électrocution et/ou de blessure corporelle, en particulier les mesures suivantes :

- Lire toutes les instructions avant d'utiliser le batteur.
- Cet appareil n'est pas destiné à être utilisé par des personnes (y compris les enfants) dont les capacités physiques, sensorielles ou mentales sont réduites, ou manquant d'expérience et de connaissance, sauf si elles sont étroitement surveillées et instruites sur l'utilisation de l'appareil par une personne responsable de leur sécurité.
- Une surveillance étroite est requise pour tout appareil utilisé par ou près des enfants. Surveiller que les enfants ne jouent pas avec l'appareil.
- Brancher dans une prise mise à la terre à 3 trous.
- Ne jamais enlever la broche de mise à la terre.
- Ne jamais utiliser un adaptateur.
- Ne jamais utiliser un cordon d'extension.
- Débrancher le courant avant de nettoyer, d'entretenir le batteur et avant d'installer ou d'enlever un agitateur.
- Ne jamais arroser ou immerger le batteur.
- Toujours utiliser un récipient en métal pour battre une boisson.
- Ne jamais mettre une cuiller ou un autre ustensile dans le récipient en métal quand on bat une boisson.
- Ne jamais laisser l'agitateur toucher les côtés du récipient quand on bat une boisson.
- Inspecter chaque jour le batteur et l'agitateur.
- Remplacer les agitateurs tous les 90 jours.
- Ne jamais faire marcher un appareil avec une fiche ou un cordon endommagé ou après que l'appareil ait mal fonctionné ou ait été endommagé de quelque manière que ce soit.

– CONSERVER CES INSTRUCTIONS –

Services techniques

Pour toute aide ou pièce de rechange, appeler notre services techniques au :
866-285-1087 ou + **910-693-4277**

8h00 – 17h00 HNE Lundi – Vendredi
www.commercial.hamiltonbeach.com

⚠ AVERTISSEMENT



Risques de coupures et de suffocation :

Ne pas utiliser l'agitateur papillon, pièce no 913595000, avec ce modèle. L'agitateur peut se briser brusquement pendant l'utilisation. L'utilisation de cette pièce avec ce produit annulera toutes les garanties.

Pièces et caractéristiques

Cette page indique les pièces et les caractéristiques du batteur. Bien se familiariser avec toutes les pièces et les caractéristiques avant d'utiliser le batteur.

Vue d'en haut des contrôles

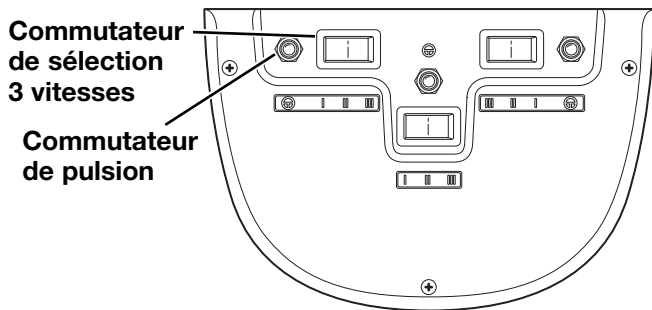

Vue d'en haut des contrôles

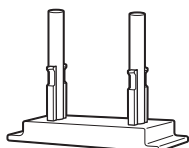
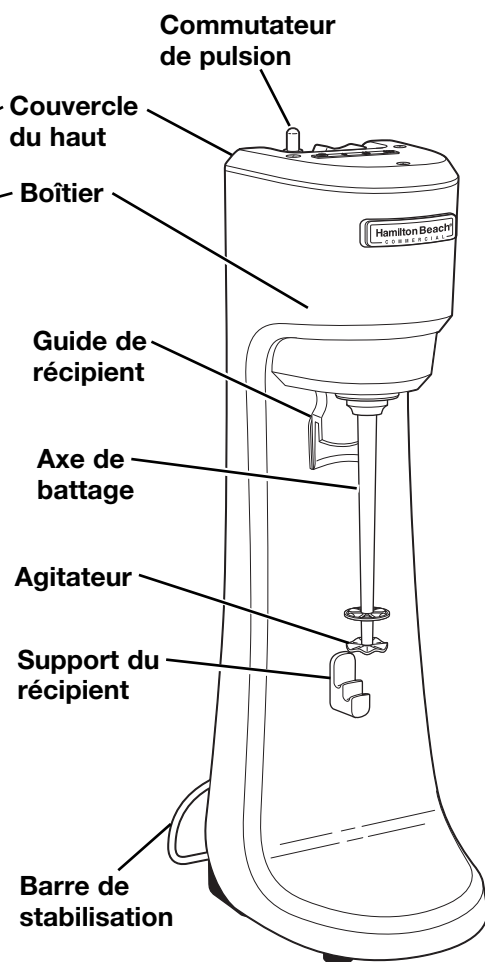
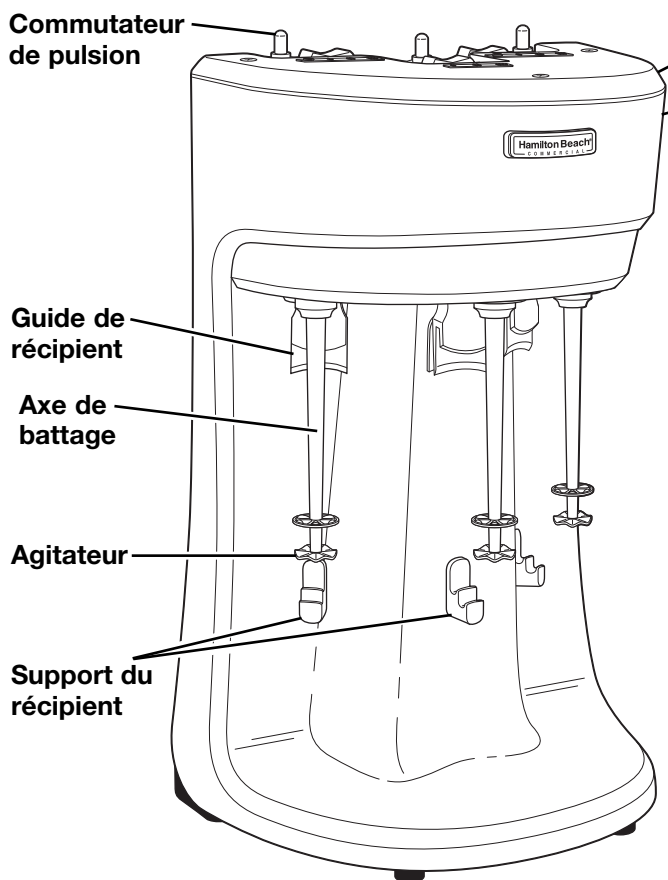
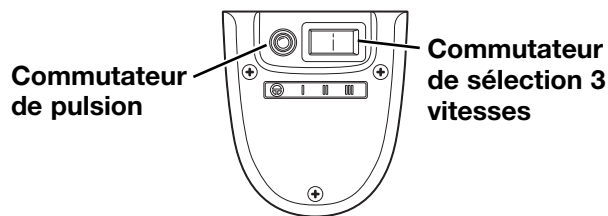

Bouchon de boîtier



Agitateur

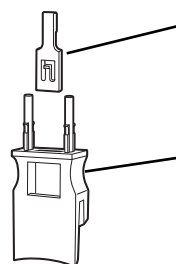

Taquet du guide de récipient (servo-commande ON/OFF [marche/arrêt])

Guide de récipient

Fonctionnement du batteur

Comment battre une boisson

⚠ AVERTISSEMENT



Danger de coupure

Toujours utiliser un récipient en métal pour battre une boisson.

Ne jamais mettre de cuiller ou d'ustensile en métal dans un récipient en métal quand on bat une boisson.

Tout non-respect de ces instructions peut entraîner des coupures.

Battage d'une boisson

Lire la section « sécurité du batteur » avant d'utiliser le batteur.

Pour obtenir de bons résultats, utiliser le récipient Hamilton Beach Universal Container (#110E). Ne jamais utiliser une tasse en papier. Ce récipient correspond au guide de récipient utilisé pour mettre en marche le moteur.

1. Brancher le batteur dans une prise mise à la terre.
2. Placer les ingrédients dans le récipient. La recette de base du lait frappé est la suivante :
 - 3 cuillères No 24 de crème glacée
 - 4 onces de lait très froid
 - 1½ once de sirop
3. Choisir la vitesse désirée à l'aide du commutateur de sélection à trois vitesses.
4. Placer le récipient dans le guide de récipient et déplacer la tasse vers le haut pour mettre en marche le moteur **automatiquement**. Laisser reposer le récipient sur le support de récipient.

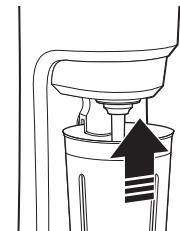

NOTE : Il est également possible de mettre en marche et d'arrêter le moteur en utilisant le commutateur de pulsion.

5. Quand la boisson est complètement battue, soulever le récipient droit vers le haut pour l'enlever du support de récipient et abaisser le guide de récipient. Le moteur s'arrête.

NOTE : Inspecter les agitateurs chaque jour. Remplacer les agitateurs tous les 90 jours.

Utilisation du support de récipient

Support de récipient à deux positions

La position du haut du support de récipient est utilisée quand on bat dans un récipient normal. En position élevée, un récipient normal va dans le guide de récipient de manière à soulever le taquet du guide afin d'actionner le commutateur de la servocommande, ce qui met en marche le moteur. Pour arrêter le moteur, poser le récipient sur le support en position basse, qui est la position d'attente.

On peut également utiliser la position du bas du support de récipient pour battre des boissons dans des récipients plus grands ou pour ranger les récipients normaux quand on n'utilise pas le batteur.

NOTE : Quand le récipient ne se trouve pas en position décrite ci-dessus, il est également possible de mettre en marche le moteur en utilisant le commutateur de pulsion.

Remplacement de l'agitateur

Votre batteur a été envoyé avec un agitateur solide installé sur chaque axe.

NOTE : Les agitateurs se dégradent à l'usage. Inspecter les agitateurs chaque jour et les remplacer tous les 90 jours.

⚠ AVERTISSEMENT



Danger de coupure

Débrancher le courant avant d'installer ou d'enlever un agitateur.

Tout non-respect de cet avertissement peut entraîner des blessures ou des coupures graves.

Remplacement de l'agitateur :

1. Débrancher le batteur.
2. Pour enlever l'agitateur, dévisser la vis en la tournant dans le sens opposé à celui des aiguilles d'une montre au moyen d'un tournevis à lame plate.
3. Pour installer le nouvel agitateur, tourner la portion de vis de l'agitateur dans le sens des aiguilles d'une montre dans l'axe et serrer à la main. **Pour éviter d'endommager l'agitateur, ne pas utiliser de tenailles pour tenir les lames de l'agitateur quand on visse ou on dévisse.**
4. Brancher le batteur dans une prise mise à la terre.

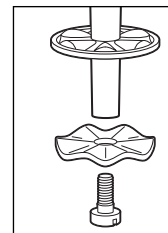

Enlèvement/installation du guide de récipient, du taquet du guide de récipient et du bouchon de boîtier

On peut enlever le guide de récipient et le taquet du guide de récipient pour nettoyer plus facilement.

⚠ AVERTISSEMENT



Danger de coupure

Débrancher le courant avant d'installer ou d'enlever toute pièce.

Tout non-respect de cet avertissement peut entraîner des blessures ou des coupures graves.

Pour enlever le guide de récipient et le taquet du guide de récipient :

1. Débrancher le batteur.
2. Tenir le guide de récipient par les indentations de chaque côté et le tirer droit vers le bas.
3. Pour enlever le taquet du guide de récipient en matière plastique, appuyer sur la bride de rétention et le faire glisser en dehors du guide de récipient.
4. Faire à l'envers les étapes 1 à 3 pour remettre en place le guide de récipient et le taquet du guide de récipient, en s'assurant de noter leur bonne direction.

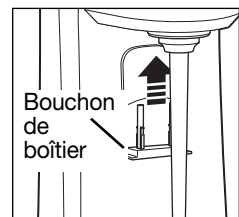
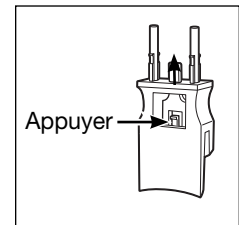
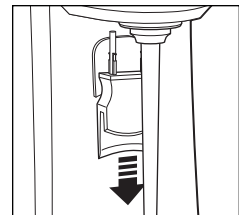

NOTE : Il est également possible de faire fonctionner le batteur sans guide de récipient et sans taquet du guide de récipient. Mettre le bouchon de boîtier dans les trous du guide de récipient après avoir enlevé le guide de récipient. Utiliser le commutateur à bascule pour faire fonctionner le batteur sans le guide de récipient/sans taquet du guide de récipient.

Nettoyage et entretien du batteur

Nettoyage et assainissement du récipient, de l'axe et de l'agitateur

Nettoyage

1. Mettre une goutte de détergent et une tasse d'eau dans le récipient de battage.
2. Placer le récipient dans le guide de récipient et battre à basse vitesse (I) pendant 5 secondes. Vider le récipient.
3. Mettre une tasse d'eau pure dans le récipient et battre à nouveau pendant 5 secondes pour rincer.

NOTE : Inspecter les agitateurs chaque jour. Remplacer les agitateurs tous les 90 jours.

Assainissement

Pour obtenir les meilleurs résultats, utiliser le récipient universel Hamilton Beach Universal Container (#110E).

1. Remplir le récipient de solution d'assainissement (1 cuillère à soupe d'eau de Javel ménagère par gallon d'eau à 50-70°F) jusqu'à 3/4 plein. Bien placer le récipient dans le batteur et faire fonctionner à vitesse basse (1) pendant 1 minute.
2. Enlever le récipient. Vider la solution d'assainissement et rincer le récipient.
3. Pour faire sécher, faire fonctionner le batteur à vitesse basse (1) pendant 30 secondes avec le récipient vide. **NE PAS RINCER** quand l'assainissement est terminé.

NOTE : Si l'utilisateur le préfère, il peut laver le guide de récipient, le récipient et l'agitateur dans un lave-vaisselle.

Nettoyage du guide de récipient, du support du récipient et du boîtier

⚠ AVERTISSEMENT



Danger d'électrocution

Débrancher le courant avant de nettoyer.
Tout non-respect de cet avertissement peut entraîner la mort ou une électrocution.

Nettoyage du guide de récipient, du support du récipient et du boîtier

1. Débrancher le batteur.
 2. Enlever le guide de récipient (voir la page 13).
 3. Laver le guide de récipient avec de l'eau savonneuse chaude, puis rincer.
 4. Nettoyer le boîtier, le panneau avant et le support du récipient avec un linge humide savonneux.
 5. Essuyer avec un linge propre souple.
 6. Remettre en place le guide de récipient.
- NOTE :** Ne pas arroser ou submerger le batteur. Tout dommage dû à l'eau ne sera pas couvert par la garantie.
7. Brancher le batteur dans une prise mise à la terre.

Remplacement du moteur

Batteur de boisson à simple axe montré dans l'illustration
 Suivre la même procédure pour le batteur de boisson à trois axes.

⚠ AVERTISSEMENT



Danger d'électrocution

Débrancher le courant avant tout entretien ou réparation.

Remettre en place toutes les pièces avant de faire fonctionner.

Tout non-respect de cet avertissement peut entraîner la mort ou une électrocution.

Services techniques

Pour toute aide ou pièce de rechange, appeler notre services techniques aux numéros :

866-285-1087 ou + 910-693-4277

08h00 – 17h00 HNE Lundi-Vendredi
www.commercial.hamiltonbeach.com

Pour remettre en place le moteur, suivre les étapes ci-dessous ou appeler un centre de service autorisé.

1. Débrancher le batteur.

2. Desserrer les trois vis du couvercle du haut (les vis doivent rester dans le couvercle). Soulever le couvercle du haut et le support contre le panneau arrière du batteur.

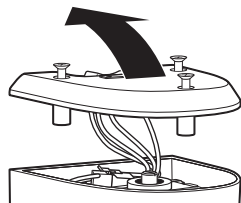

3. Serrer les taquets situés sur les côtés de la prise du contact et tirer sur les deux moitiés de prise pour les séparer.

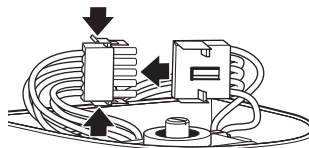

4. Soulever l'ensemble agitateur/moteur tout droit pour le faire sortir du boîtier. Jeter l'ensemble moteur d'une manière qui préserve l'environnement conforme aux règlements de gestion des déchets fédéraux, d'État, provinciaux et locaux.

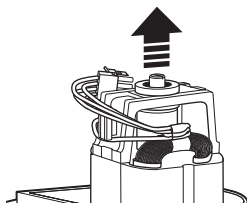

5. Abaisser soigneusement le nouvel ensemble moteur/agitateur dans le boîtier, en guidant l'axe pour le faire passer par le trou du boîtier. Aligner l'indentation ronde située à l'avant du soutien en caoutchouc avec la vis située à l'avant du boîtier.

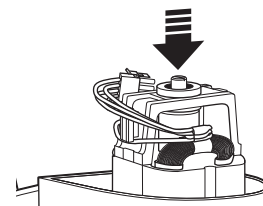

6. Réunir les deux moitiés de la prise, en s'assurant que toutes les couleurs de fil correspondent et mettre le contact à l'arrière du boîtier. Toujours s'assurer que les brides de côté de la prise sont bien mises.

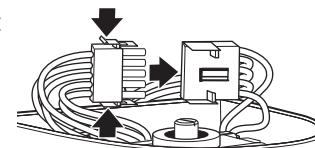

NOTE : La prise ne s'assemble que d'une seule manière.

7. Toujours s'assurer que tous les fils sont rangés et qu'ils n'entrent pas en contact avec le moteur. Abaisser ensuite le couvercle en place, en s'assurant que le taquet du haut et le joint du panneau arrière sont bien placés en dessous du rebord du couvercle. Fixer le couvercle au moyen de vis.

8. Brancher le batteur dans une prise mise à la terre.

En cas de panne

Problème	Solution
Les ingrédients ne sont pas bien battus	<ul style="list-style-type: none">• Essayer une vitesse différente.• L'agitateur est usé ou tordu (cela peut être évité en ne tenant pas le récipient dans la main ou en permettant à l'agitateur de toucher les côtés du récipient). Remplacer les agitateurs tous les 90 jours. Pour commander des agitateurs de rechange, appeler notre services techniques au 1-866-285-1087 ou au 693-4277.
Le moteur ne se met pas en marche quand le récipient repose sur le support du récipient	<ul style="list-style-type: none">• Le récipient n'est pas suffisamment haut pour activer le commutateur du moteur. Nous recommandons le récipient universel Hamilton Beach Universal Container (#110E).• L'appareil a un circuit de protection contre la surchauffe. Mettre l'appareil en position OFF (arrêt). Attendre 30 minutes. Suivre les instructions de la section Battage de boisson. Si l'appareil ne se met pas en marche, appeler notre service technique.
Éclaboussements excessifs du produit (quelques éclaboussements sont normaux)	<ul style="list-style-type: none">• Le récipient est-il trop plein?• Le réglage de vitesse est-il trop élevé pour les ingrédients?• Est-ce que l'agitateur bien fixé à l'axe?• Est-ce que l'agitateur est tordu ou usé? Remplacer les agitateurs tous les 90 jours.

Seguridad de la Batidora

INSTRUCCIONES IMPORTANTES DE SEGURIDAD

Su seguridad y la seguridad de otros son muy importantes.

Hemos incluido una serie de mensajes importantes de seguridad en este manual y en su artefacto eléctrico. Siempre lea y obedezca todos los mensajes de seguridad.

ADVERTENCIA – Cuando utilice artefactos eléctricos, siempre deben seguirse precauciones de seguridad básicas a fin de reducir el riesgo de incendio, descarga eléctrica, y/o lesiones a personas, incluyendo las siguientes:

- Lea todas las instrucciones antes de utilizar la batidora.
- Este aparato no se destina para utilizarse por personas (incluyendo niños) cuyas capacidades físicas, sensoriales o mentales sean diferentes o estén reducidas, o carezcan de experiencia o conocimiento, a menos que dichas personas reciban una supervisión o capacitación para el funcionamiento del aparato por una persona responsable de su seguridad.
- Se requiere de una estrecha supervisión cuando el aparato se use cerca de niños. Los niños deben supervisarse para asegurar que ellos no empleen los aparatos como juguete.
- Enchufe en un tomacorriente con conexión a tierra de tres espigas.
- No quite la espiga de conexión a tierra.
- No utilice un adaptador.
- No utilice un cable de extensión.
- Desconecte la electricidad antes de limpiar o arreglar la batidora, y antes de instalar o quitar el mezclador.
- No moje o sumerja la batidora.
- Siempre utilice el recipiente de metal cuando esté batiendo.
- No introduzca cucharas u otros utensilios dentro del recipiente de metal cuando esté batiendo.
- No permita que los mezcladores golpee los lados del recipiente cuando esté batiendo.
- Inspeccione la batidora y los mezcladores todos los días.
- Cambie los mezcladores cada 90 días.
- No manipule ningún artefacto eléctrico que tenga el cable o enchufe dañados, o después de que el artefacto haya funcionado mal o se haya dañado de alguna manera.

– GUARDE ESTAS INSTRUCCIONES –

Servicios Técnicos

Para servicio o partes de repuesto, llame a nuestro número de Servicios Técnicos:
866-285-1087 ó + 910-693-4277

8 a.m. - 5 p.m. hora del este de lunes a viernes
www.commercial.hamiltonbeach.com

⚠ ADVERTENCIA



Riesgos de Corte y Atragantamiento:

No utilice el agitador mariposa, número de pieza 913595000, con este modelo. El agitador puede romperse imprevistamente durante el uso. El uso de esa pieza con este producto anula cualquier garantía.

Piezas y Características

Las piezas y características de su batidora pueden verse en esta página. Familiarícese con todas las piezas y características antes de utilizar la batidora.

Vista superior de los controles

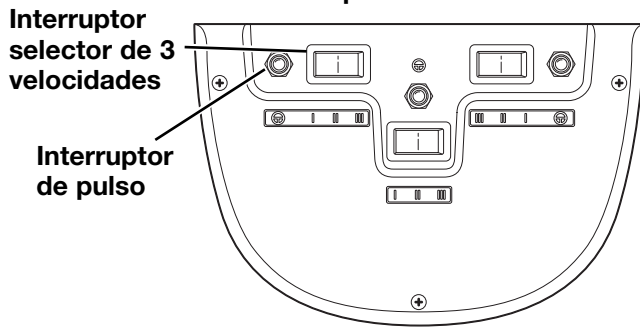

Vista superior de los controles

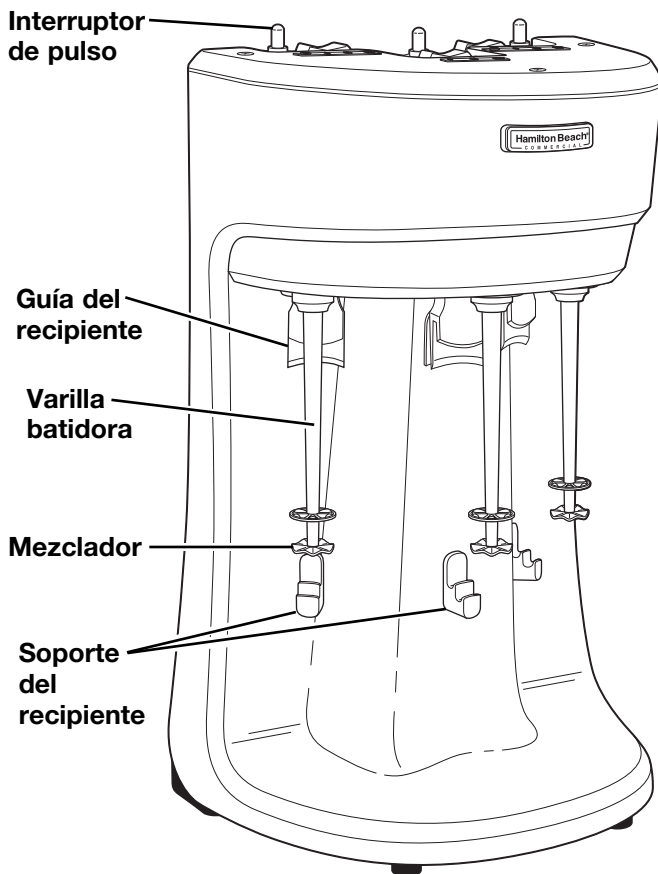
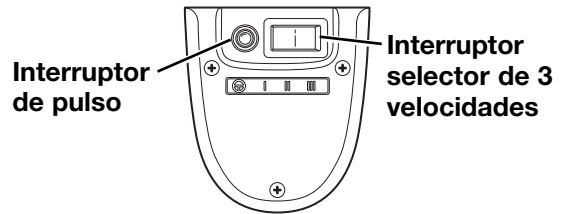

Interruptor de pulso

Tapa superior

Cubierta

Guía del recipiente

Varilla batidora

Mezclador

Soporte del recipiente

Barra estabilizadora

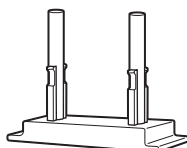
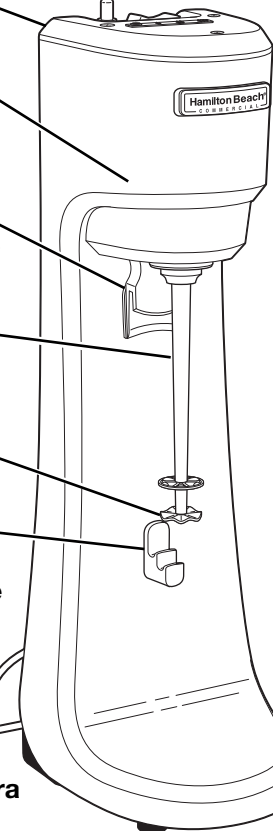

Enchufe de la cubierta



Mezclador

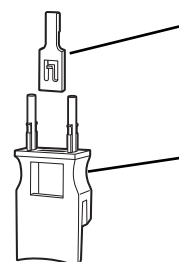

Clavija de la guía del recipiente (accionador encendido/apagado)

Guía del recipiente

Cómo Operar la Batidora

Cómo Batir una Bebida

⚠️ ADVERTENCIA



Peligro de Cortaduras

Siempre utilice el recipiente de metal cuando esté batiendo.

No introduzca cucharas u otros utensilios dentro del recipiente de metal cuando esté batiendo.

No seguir estas instrucciones puede provocar cortaduras.

Cómo batir una bebida

Usted debe leer la sección “Seguridad de la batidora” antes de utilizar la batidora.

Para obtener mejores resultados, utilice el recipiente universal de Hamilton Beach (#110E). No utilice un recipiente de papel. El recipiente encaja en la guía del recipiente que enciende el motor.

1. Enchufe la batidora en un tomacorriente con conexión a tierra.
2. Coloque los ingredientes en el recipiente. La receta básica de un batido de leche es la siguiente:
 - 3 cucharadas #24 de helado
 - 4 onzas de leche muy fría
 - 1½ onzas de jarabe

3. Seleccione la velocidad deseada utilizando el interruptor selector de 3 velocidades.

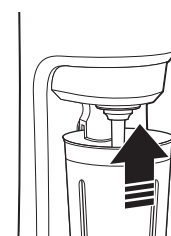

4. Coloque el recipiente en la guía de recipiente y deslícelo hacia arriba para encender el motor **automáticamente**.

Descienda el recipiente y deposítelo sobre su soporte.

NOTA: También puede encender (ON) y apagar (OFF) el motor mediante el interruptor de pulso.

5. Cuando la bebida esté completamente batida, levante el recipiente del soporte y tire hacia abajo desde la guía del recipiente. El motor se apagará.

NOTA: Revise los mezcladores todos los días y reemplácelos cada 90 días.

Cómo Utilizar el Soporte del Recipiente

Dos posiciones del soporte del recipiente

La posición superior del soporte del recipiente se utiliza cuando se está batiendo con un recipiente común. En la posición superior, un recipiente normal encajará en la guía del recipiente para levantar la clavija de la guía del recipiente contra el interruptor accionador, lo que permite el funcionamiento del motor. Para apagar el motor, deposite un recipiente normal en la posición de soporte más baja, o de espera.

La posición más baja de soporte también puede utilizarse para batir con recipientes más grandes, o para almacenar recipientes normales cuando la batidora no se está utilizando.

NOTA: Cuando el recipiente no se encuentra ubicado como se ha descrito antes, usted también puede encender el motor utilizando el interruptor de pulso.

Cómo Reemplazar el Mezclador

Su batidora ha sido embalada con sólidos mezcladores instalados en cada varilla.

NOTA: Los mezcladores se gastan con uso. Verifique los mezcladores todos los días y reemplácelos cada 90 días.

⚠ ADVERTENCIA



Peligro de Cortaduras

Desconecte la electricidad antes de instalar o quitar el mezclador.

No hacerlo puede provocar lesiones o cortaduras graves.

Para cambiar el mezclador:

1. Desenchufe la batidora.
2. Para quitar el mezclador, afloje el tornillo girándolo en el sentido contrario a las agujas del reloj con un destornillador de punta plana.
3. Para instalar el nuevo mezclador, gire la parte roscada del mezclador en sentido de las agujas del reloj dentro de la varilla y ajuste a mano. **Para evitar daños al mezclador, no utilice pinzas para sostener las cuchillas del mezclador mientras ajuste o desajuste.**
4. Enchufe la batidora en un tomacorriente con conexión a tierra.

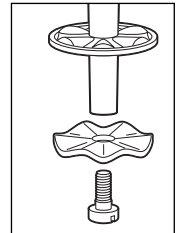

Cómo Quitar /Instalar la Guía del Recipiente, la Clavija de la Guía del Recipiente y el Enchufe de la Cubierta

La guía del recipiente y la clavija de la guía del recipiente pueden quitarse para una limpieza más sencilla.

⚠ ADVERTENCIA



Peligro de Cortaduras

Desconecte la electricidad antes de instalar o quitar cualquier pieza.

No hacerlo puede provocar lesiones o cortes graves.

Para quitar la guía del recipiente y la clavija de la guía del recipiente:

1. Desenchufe la batidora.

2. Sostenga la guía del recipiente por las muescas ubicadas sobre cada lado y tire hacia abajo.
3. Para quitar la clavija plástica de la guía del recipiente, presione el clip de retención y deslícelo fuera de la guía del recipiente.
4. Revierta los pasos de 1 a 3 para volver a instalar la guía del recipiente y la clavija de la guía del recipiente, asegurándose de utilizar la orientación adecuada.

NOTA: Usted también puede operar la Batidora sin la guía del recipiente y la clavija de la guía del recipiente. Inserte el enchufe de la cubierta dentro de los orificios de la guía del recipiente después de quitar la guía del recipiente. Utilice el interruptor de palanca para operar la batidora cuando la utilice sin la guía del recipiente/clavija de la guía del recipiente.

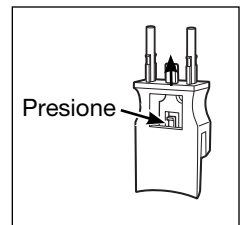
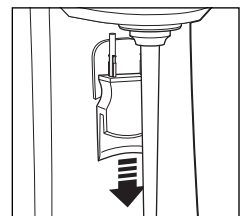

Limpieza y Mantenimiento de la Batidora

Cómo Limpiar y Desinfectar el Recipiente, la Varilla y el Mezclador

Limpieza

1. Coloque una gota de detergente y 1 taza de agua dentro del recipiente para batir.
2. Coloque el recipiente dentro de la guía y bata a baja velocidad (I) durante 5 segundos. Vacíe el recipiente.
3. Coloque 1 taza de agua limpia dentro del recipiente y repita la acción durante 5 segundos para enjuagar. .

NOTA: Verifique los mezcladores todos los días y cámbielos cada 90 días.

Desinfección

Para obtener mejores resultados, utilice el recipiente universal de Hamilton Beach (#110E).

1. Llene el recipiente con solución desinfectante (1 cucharada de lejía doméstica por 1 galón de agua a 50-70°F) hasta 3/4 de su capacidad. Coloque el recipiente de manera adecuada en la Batidora y hágala funcionar en velocidad baja (I) durante 1 minuto.
2. Quite el recipiente. Vacíe la solución desinfectante y enjuague el recipiente.
3. Para secar, haga funcionar la batidora a velocidad baja (I) durante 30 segundos con el recipiente vacío en su lugar. **NO ENJUAGUE** después de finalizar la desinfección.

NOTA: Si así lo prefiere, la guía del recipiente, el contenedor y el mezclador pueden lavarse en el lavavajillas.

Cómo Limpiar la Guía del Contenedor, el Soporte del Recipiente y la Cubierta

⚠ ADVERTENCIA



Peligro de Descarga Eléctrica

**Desconecte la electricidad antes de limpiar.
No hacerlo puede provocar la muerte o una
descarga eléctrica.**

Cómo limpiar la guía del contenedor, el soporte del recipiente y la cubierta

1. Desenchufe la batidora.
 2. Quite la guía del recipiente (ver página 20).
 3. Lave la guía del recipiente con agua caliente jabonosa y luego enjuague.
 4. Limpie la cubierta, el panel frontal y el soporte del recipiente con un paño húmedo y jabonoso.
 5. Seque con un paño limpio y suave.
 6. Vuelva a instalar la guía del recipiente.
- NOTA:** No rocíe o sumerja la batidora. Cualquier daño provocado por el agua no estará cubierto por la garantía.
7. Enchufe la batidora a un tomacorriente con conexión a tierra.

Reemplazo del Motor

La batidora de bebidas de varilla única se incluye con propósitos ilustrativos. Tenga a bien seguir el mismo procedimiento para la batidora de bebidas de tres varillas.

⚠️ ADVERTENCIA



Peligro de Descarga Eléctrica
Desconecte la electricidad antes de realizar un arreglo.
Instale todas las piezas antes de ponerla en funcionamiento.
No hacerlo puede provocar la muerte o una descarga eléctrica.

Servicios Técnicos

Para servicio o partes de repuesto, llame a nuestro número de Servicios Técnicos:
866-285-1087 ó + 910-693-4277

8 a.m. - 5 p.m. hora del este de lunes a viernes
www.commercial.hamiltonbeach.com

Para reemplazar el motor, siga los pasos incluidos a continuación o llame a un centro de servicio autorizado.

1. Desenchufe la batidora.
2. Afloje los tres tornillos ubicados en la tapa superior (los tornillos permanecerán en la tapa). Levante la tapa superior y deposítela contra el panel trasero de la batidora.
3. Presione las lengüetas sobre los lados del enchufe conector y separe las dos partes del enchufe.
4. Levante el motor/montaje del mezclador hacia arriba y quítelo de la cubierta. Deseche el montaje del motor de una manera ambientalmente aceptable que cumpla con leyes de eliminación de desechos Federales, Estatales y locales.

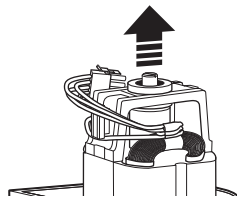
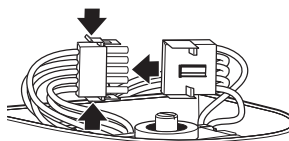
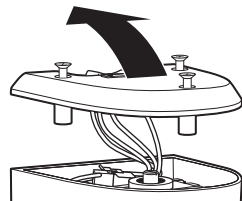

5. Con cuidado, coloque el nuevo motor/montaje de mezclador dentro de la cubierta, guiando la varilla a través del orificio en la cubierta. Alinee la muesca redondeada en el frente del soporte de goma con el tornillo frontal de la cubierta.
 6. Conecte las dos mitades del conector del enchufe, verificando que los colores de los cables coincidan, e introduzca el conector en la parte trasera de la cubierta. Verifique que los clips laterales de las partes del enchufe queden bien enganchados.
- NOTA:** El enchufe se conecta bien sólo de un lado.

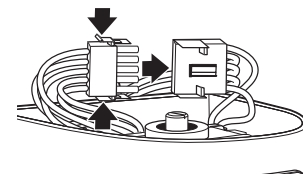
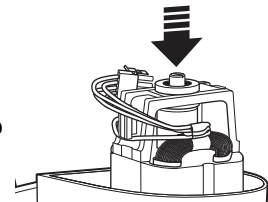

7. Verifique que todos los cables estén alejados y que no puedan entrar en contacto con el motor. Luego baje la tapa, asegurando que la lengüeta superior y el sellado del panel trasero estén en su lugar por debajo del reborde de la tapa. Ajuste la tapa con los tornillos.
8. Enchufe la batidora a un tomacorriente con conexión a tierra.

Guía de Solución de Problemas

PROBLEMA	SOLUCIÓN
Los ingredientes no se mezclan de manera adecuada	<ul style="list-style-type: none"> • Trate de seleccionar una velocidad diferente. • El mezclador está torcido o gastado (Esto puede prevenirse al no sostener el recipiente con sus manos o al no permitir que el mezclador golpee los lados del recipiente). Cambie los mezcladores cada 90 días. Para solicitar mezcladores de repuesto, llame a nuestro Departamento de Servicio Técnico al 1-866-285-1087 ó 910-693-4277.
El motor no se enciende cuando se coloca el recipiente en el soporte	<ul style="list-style-type: none"> • El recipiente no es lo suficientemente alto para activar el interruptor del motor. Recomendamos el recipiente universal de Hamilton Beach (#110E). • La unidad cuenta con un circuito de protección de sobrecarga termal. Apague (OFF) la unidad. Espere 30 minutos. Siga las instrucciones de la sección “Cómo batir una bebida”. Si la unidad no se enciende, llame a Servicio Técnico.
Excesiva salpicadura de producto	<ul style="list-style-type: none"> • ¿El recipiente es demasiado lleno? • ¿La configuración de velocidad es demasiado alta para los ingredientes? • ¿El mezclador está bien ajustado a la varilla? • ¿El mezclador está torcido o gastado? Cambie los mezcladores cada 90 días.

Modelos:
HMD200
HMD400

Tipos:
GM20
GM40

Características Eléctricas:
120 V~ 60 Hz 300 W
120 V~ 60 Hz 900 W

Los modelos incluidos en el instructivo de Uso y Cuidado pueden ir seguidos o no por un sufijo correspondiente a una o varias letras del alfabeto y sus combinaciones, separadas o no por un espacio, coma, diagonal, o guión. Como ejemplos los sufijos pueden ser: "Y" y/o "MX" y/o "MXY" y/o "Z".



261 Yadkin Road
Southern Pines, NC 28387